

RX 60 Technische Daten Elektro-Gabelstapler

[RX 60-35/600](#)

[RX 60-40](#)

[RX 60-40/600](#)

[RX 60-45](#)

[RX 60-45/600](#)

[RX 60-50](#)

[RX 60-50/600](#)





		STILL	STILL	STILL	STILL	STILL	STILL	STILL	STILL		
Kennzeichen	1.1	Hersteller		STILL	STILL	STILL	STILL	STILL	STILL		
	1.2	Typzeichen des Herstellers		RX 60-35/600	RX 60-40	RX 60-40/600	RX 60-45	RX 60-45/600	RX 60-50	RX 60-50/600	
	1.2.1	Typnummer des Herstellers		6367	6327	6368	6328	6369	6329	6330	
	1.3	Antrieb		Elektro	Elektro	Elektro	Elektro	Elektro	Elektro	Elektro	
	1.4	Bedienung		Sitzgerät	Sitzgerät	Sitzgerät	Sitzgerät	Sitzgerät	Sitzgerät	Sitzgerät	
	1.5	Nenntragfähigkeit/Last	Q	kg	3500	4000	4000	4500	4500	5000	
	1.6	Lastschwerpunktabstand	c	mm	600	500	600	500	600	500	
	1.8	Lastabstand	x	mm	525	525	525	525	535	535	
	1.9	Radstand	y	mm	2021	2021	2021	2021	2021	2088	
Gewichte	2.1	Eigengewicht		kg	6495	6477	6810	6793	7145	7711	
	2.2	Achslast mit Last	vorn/hinten	kg	8748/1247	9296/1181	9587/1223	10112/1184	10441/1204	10917/1194	11547/1154
	2.3	Achslast ohne Last	vorn/hinten	kg	3300/3195	3286/3209	3361/3449	3329/3463	3413/3732	3372/3749	3845/3866
Räder/Fahwerk	3.1	Bereifung			Superelastik	Superelastik	Superelastik	Superelastik	Superelastik	Superelastik	
	3.2	Reifengröße	vorn	mm	250/70-15	250/70-15	355/50-15	355/50-15	355/50-15	355/50-15	
	3.2	Reifengröße	hinten	mm	200/75-9	200/75-9	200/75-9	200/75-9	200/75-9	200/75-9	
	3.5	Anzahl Räder (x = angetrieben)	vorn/hinten		2x/2	2x/2	2x/2	2x/2	2x/2	2x/2	
	3.6	Spurweite	vorn/hinten	b ₁₀ /b ₁₁	mm	1030/920	1030/920	1104/920	1104/920	1104/920	1104/920
	4.1	Neigung Hubgerüst/Gabelträger	vorn/hinten	α/β	°	3/9	3/9	3/9	3/9	3/9	3/6
Grundabmessungen	4.2	Höhe	Hubgerüst eingefahren	h ₁	mm	2300	2300	2300	2300	2300	2300
	4.3	Freihub		h ₂	mm	160	160	160	160	160	160
	4.4	Hub ¹		h ₃	mm	2980	2980	2980	2980	2980	2780
	4.5	Höhe	Hubgerüst ausgefahren	h ₄	mm	3762	3762	3987	3987	3987	3935
	4.7	Höhe über Schutzdach (Kabine)		h ₆	mm	2322	2322	2320	2320	2320	2320
	4.8	Sitzhöhe bezogen auf SIP		h ₇	mm	1251	1251	1249	1249	1249	1249
	4.12	Kupplungshöhe		h ₁₀	mm	546/421	546/422	546/423	546/424	546/425	546/426
	4.19	Gesamtlänge		l ₁	mm	4086	3886	4086	3886	4096	4163
	4.20	Länge einschließlic Gabelrücken		l ₂	mm	2886	2886	2886	2886	2896	2963
	4.21	Gesamtbreite		b ₁	mm	1256	1256	1399	1399	1399	1399
	4.22	Gabelzinkenmaße		s/e/l	mm	50/120/1000	50/120/1000	50/120/1200	50/120/1000	60/130/1200	60/130/1000
	4.23	Gabelträger ISO 2328, Klasse/Form A, B				ISO III/A	ISO III/A	ISO III/A	ISO III/A	ISO III/A	ISO III/A
	4.24	Gabelträgerbreite		b ₃	mm	1200	1200	1200	1310	1310	1310
	4.31	Bodenfreiheit mit Last unter Hubgerüst		m ₁	mm	150	150	150	150	150	150
	4.32	Bodenfreiheit Mitte Radstand		m ₂	mm	147	147	145	145	145	145
Leistungsdaten	4.34.1	Arbeitsgangbreite bei Palette 1000 x 1200 quer		A _{st}	mm	4208	4208	4208	4218	4218	4284
	4.34.2	Arbeitsgangbreite bei Palette 800 x 1200 längs		A _{st}	mm	4408 ²	4408	4408 ²	4418 ²	4418	4484 ²
	4.35	Wenderadius		W _a	mm	2483	2483	2483	2483	2483	2549
	4.36	Kleinster Drehpunktabstand		b ₁₃	mm	629	629	629	629	629	638
	5.1	Fahrgeschwindigkeit	mit/ohne Last		km/h	19/20	19/20	19/20	19/20	19/20	18/19
	5.2	Hubgeschwindigkeit	mit/ohne Last		m/s	0,43/0,55	0,40/0,55	0,38/0,46	0,38/0,47	0,38/0,48	0,31/0,44
5.3	Senkgeschwindigkeit	mit/ohne Last		m/s	0,55/0,46	0,55/0,47	0,55/0,48	0,55/0,49	0,55/0,50	0,55/0,51	
5.5	Zugkraft	mit/ohne Last		N	3850/4390	3770/4390	3700/4470	3620/4470	3610/4400	3600/4400	
5.6	Max. Zugkraft	mit/ohne Last		N	16000/16140	15940/16140	15900/16150	15830/16150	15750/16090	15670/16090	
5.7	Steigfähigkeit	mit/ohne Last		%	11,9/17,0	11,3/17,0	10,6/16,8	9,5/16,8	9,2/15,8	8,8/15,8	
5.8	Max. Steigfähigkeit	mit/ohne Last		%	16,9/26,8	15,5/25,9	15,5/25,5	14,3/24,6	14,3/24,1	13,2/23,4	
5.9	Beschleunigungszeit	mit/ohne Last		s	5,0/4,5	5,1/4,5	5,1/4,5	5,2/4,5	5,2/4,6	3,3/4,6	
5.10	Betriebsbremse				Elektrisch/mechanisch	Elektrisch/mechanisch	Elektrisch/mechanisch	Elektrisch/mechanisch	Elektrisch/mechanisch	Elektrisch/mechanisch	
E-Motor	6.1	Fahrmotor, Leistung S3 60 min		kW	15	15	15	15	15	15	
	6.2	Hubmotor, Leistung bei 15% ED		kW	25	25	25	25	25	25	
	6.3	Batterie nach DIN 43531/36 A, B, C, Nein			DIN 43536 A	DIN 43536 A	DIN 43536 A	DIN 43536 A	DIN 43536 A	DIN 43536 A	
	6.4	Batteriespannung	U	V	80	80	80	80	80	80	
	6.4.1	Batteriekapazität K _s		Ah	840 (-930)	840 (-930)	840 (-930)	840 (-930)	840 (-930)	840 (-930)	
	6.5	Batteriegewicht		kg	2178	2178	2178	2178	2178	2178	
6.6	Energieverbrauch 60 VDI-Arbeitsspiele/Stunde		kWh/h	9,7	10,2	10,3	10,8	11,1	11,5		
Sonstiges	10.1	Arbeitsdruck für Anbaugeräte		bar	250	250	250	250	250	250	
	10.2	Ölstrom für Anbaugeräte		l/min	30	30	30	30	30	30	
	10.7	Schalldruckpegel L _{PAZ} (Fahrerplatz) ³		dB(A)	<70	<70	<70	<70	<70	<70	
	10.8	Humanschwingung: Beschleunigung nach EN 13059		m/s ²	<0,7	<0,7	<0,7	<0,7	<0,7	<0,7	
	10.8	Anhängerkupplung, Art/Typ DIN			Bolzen	Bolzen	Bolzen	Bolzen	Bolzen	Bolzen	

¹ Der angegebene Nennhub berücksichtigt die Reifeneinfederung und Toleranzen des Reifendurchmessers

² Mit 1000 mm langen Gabelzinken berechnet

³ Ohne Kabine; mit Kabine abweichende Werte

RX 60-35/50 Elektro-Gabelstapler

Technische Maßzeichnungen

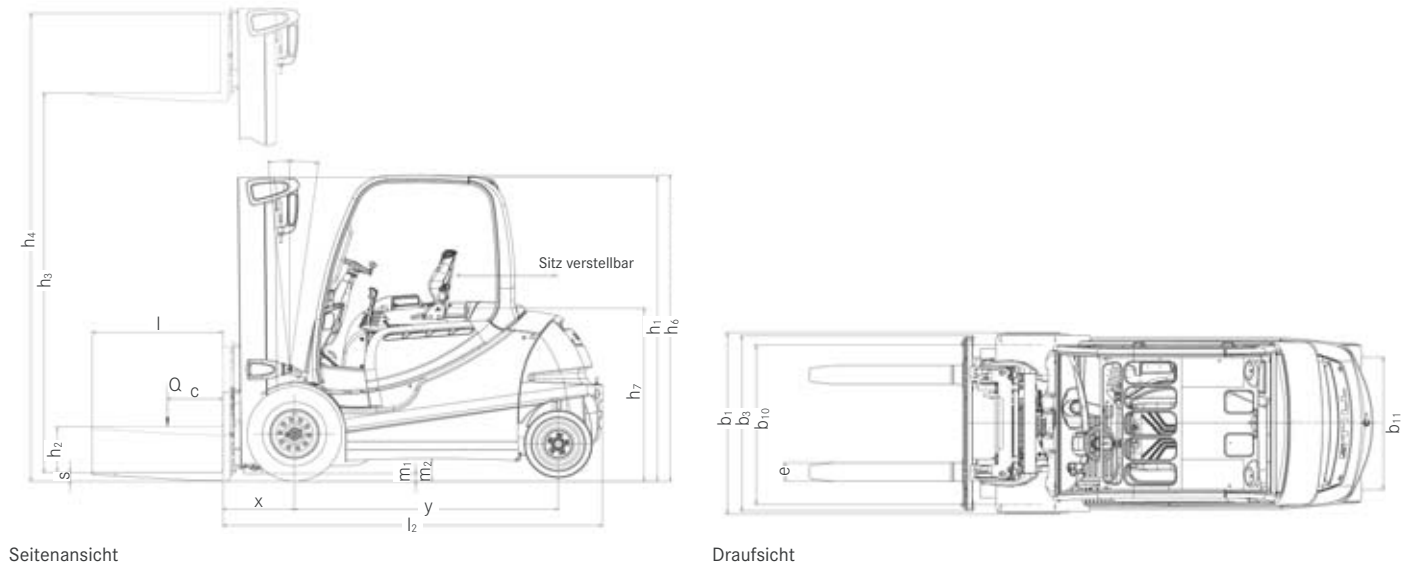

Seitenansicht

Draufsicht

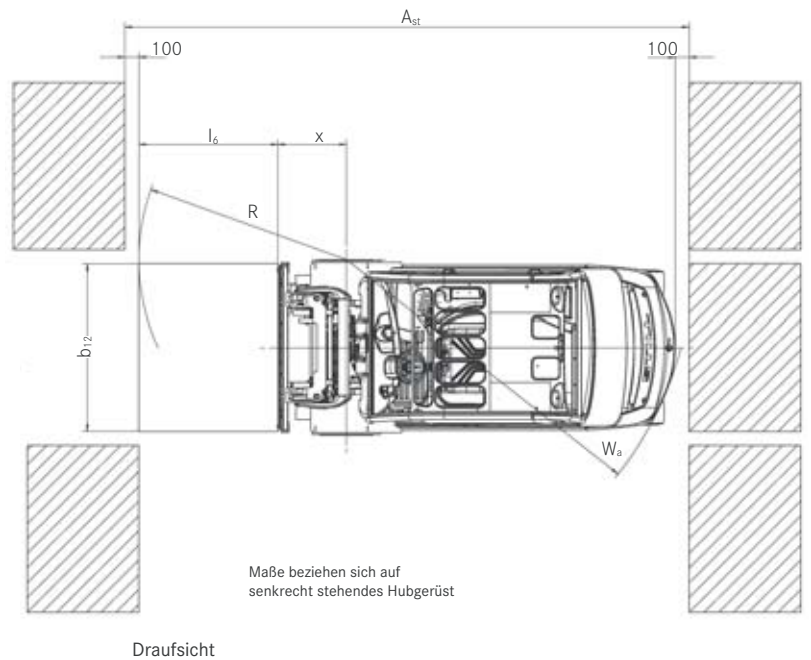

Draufsicht

Steigungen

Maximale Strecke, die in 60 Minuten gefahren werden kann.

Beispiel: Ein RX 60-40 kann bei einer Last von 4.000 kg und einer Steigung von 13% die Strecke von 215 m 10 Mal pro Stunde fahren.

		Steigung	Maximale Strecke in m						
			RX 60-35/600	RX 60-40	RX 60-40/600	RX 60-45	RX 60-45/600	RX 60-50	RX 60-50/600
Mit Last		13%	2450	2150	1870	1590	1450	1380	0
		9%	4880	4630	4420	4200	3920	3620	3440
		7%	6270	6070	5900	5750	5550	5380	5150
		5%	7840	7580	7360	7100	6880	6670	6440
Ohne Last		23%	1850	1850	1470	1470	1430	1430	0
		20%	2700	2700	2290	2290	2030	2030	1850
		15%	5390	5390	5060	5060	4350	4350	4140
		10%	7180	7180	6930	6930	6700	6700	6250
		5%	11660	11660	11170	11170	10720	10720	10260

Trockene Raubetonfahrbahn = Reibbeiwert 0,80

Batterie: Standard nach Datenblattangabe

Geschwindigkeit ist variabel

RX 60-35/50 Elektro-Gabelstapler
Detailbilder



Entspanntes Arbeiten mit Anbaugeräten dank Joystick 4Plus mit Armlehne



Anzeige von Energieverbrauch und anderen Informationen zentral verfügbar



Ex-Schutz-Version mit gekapselten elektrischen Komponenten



Gute Sicht über hohe Lasten hinweg durch erhöhten Fahrerplatz



RX 60-35/50 Elektro-Gabelstapler Grundtragfähigkeiten

RX 60-35/600 Teleskop-Hubgerüst

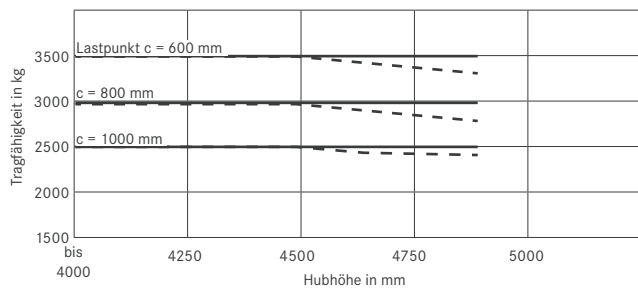

RX 60-35/600 Dreifach-Hubgerüst

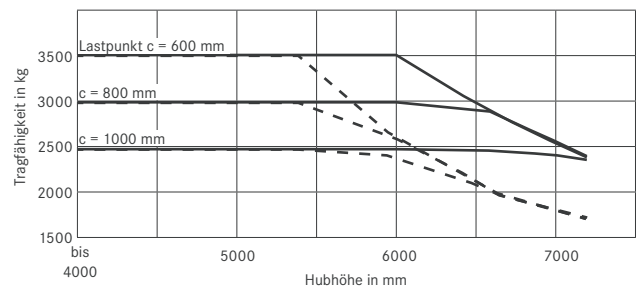

RX 60-40 Teleskop-Hubgerüst

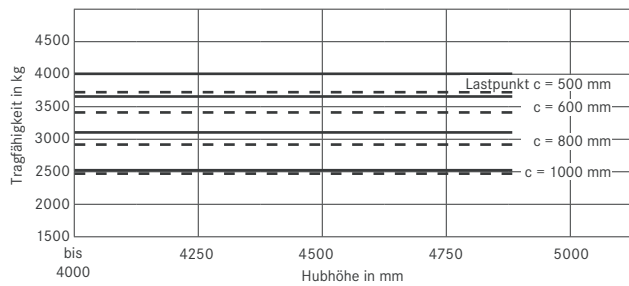

RX 60-40 Dreifach-Hubgerüst

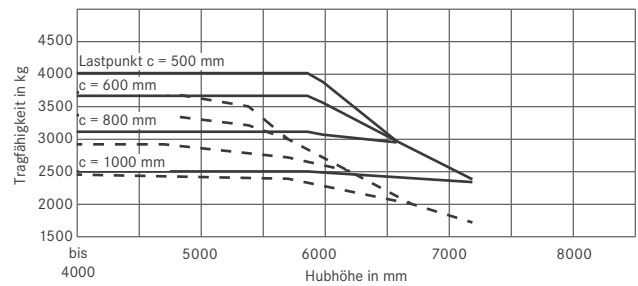

RX 60-40/600 Teleskop-Hubgerüst

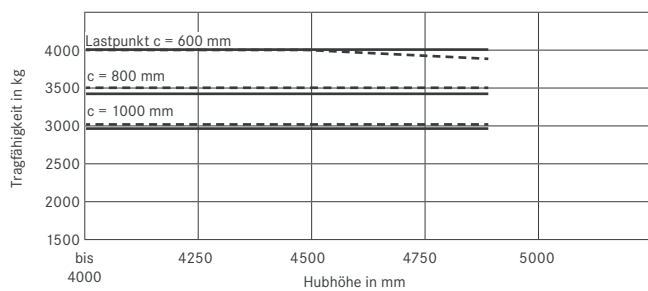

RX 60-40/600 Dreifach-Hubgerüst

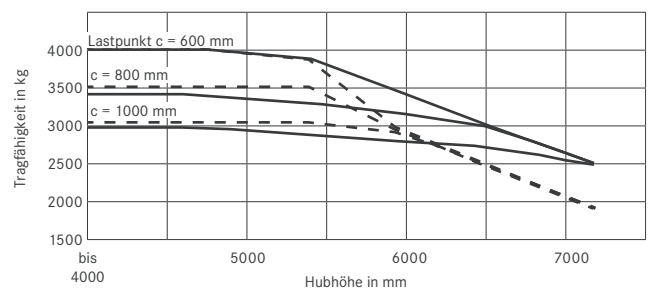

RX 60-45 Teleskop-Hubgerüst

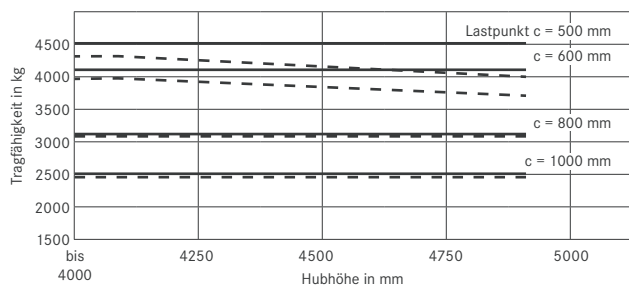

RX 60-45 Dreifach-Hubgerüst

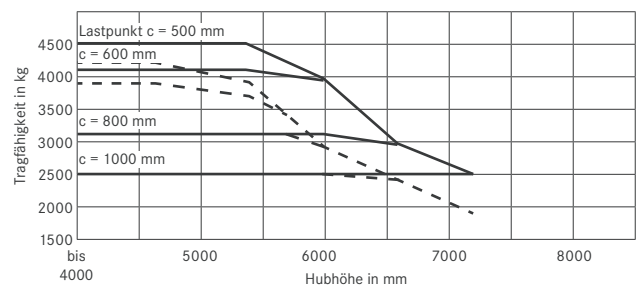

RX 60-45/600 Teleskop-Hubgerüst

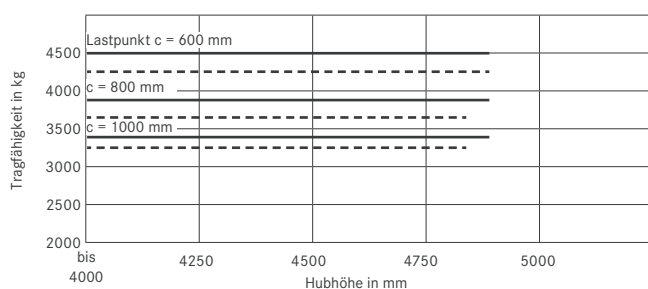

RX 60-45 Dreifach-Hubgerüst/Zwillingsbereifung

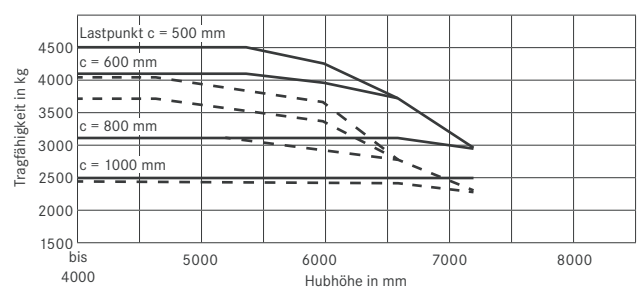

— Ohne Anbauseitenschieber - - - Mit Anbauseitenschieber

RX 60-35/50 Elektro-Gabelstapler Grundtragfähigkeiten

RX 60-45/600 Dreifach-Hubgerüst

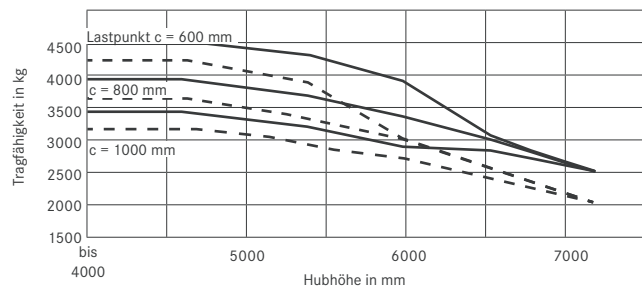

RX 60-50 Teleskop-Hubgerüst

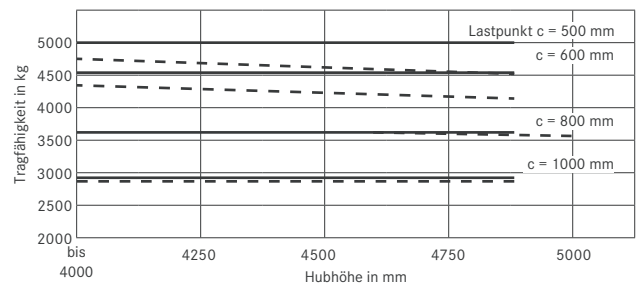

RX 60-50 Dreifach-Hubgerüst

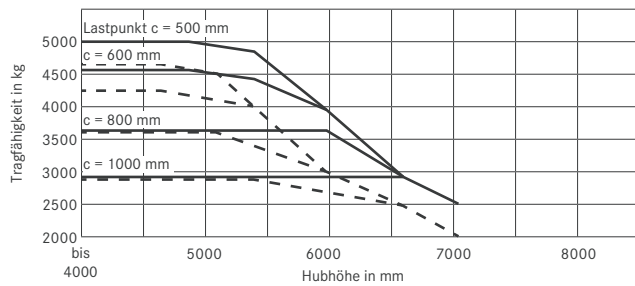

RX 60-50 Dreifach-Hubgerüst/Zwillingsbereifung

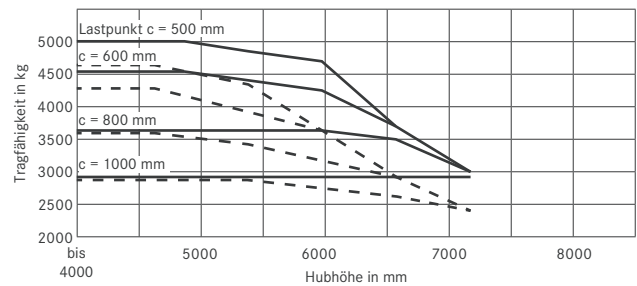

RX 60-50/600 Dreifach-Hubgerüst bis Bauhöhe h₁ 2350 mm

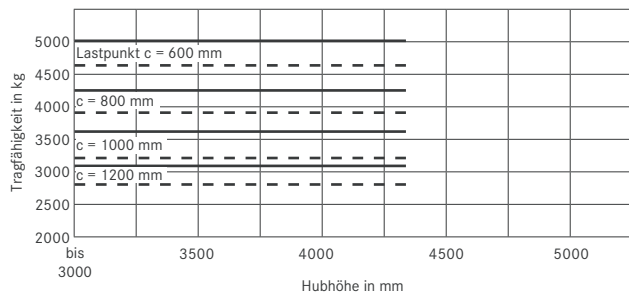

RX 60-50/600 Dreifach-Hubgerüst ab Bauhöhe h₁ 2400 mm

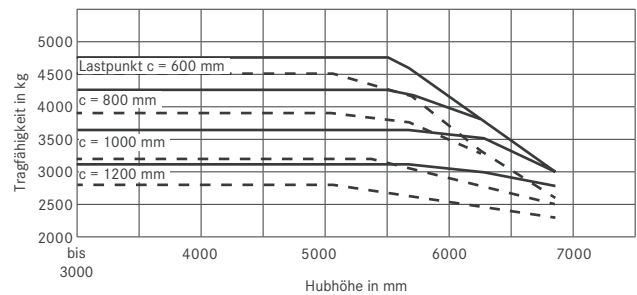

RX 60-50/600 Teleskop-Hubgerüst bis Bauhöhe h₁ 3250 mm

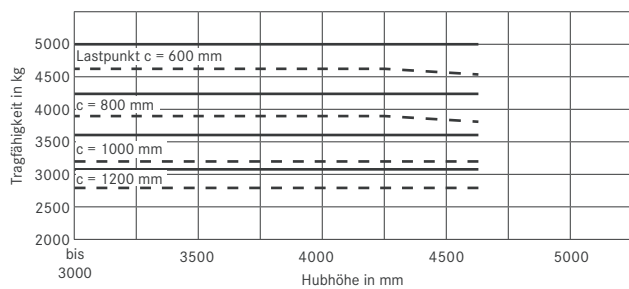

— Ohne Anbauseitenschieber - - - Mit Anbauseitenschieber



Modell	Parameter	Einheit	Teleskop-Hubgerüst								Dreifach-Hubgerüst									
			2980	3180	3480	3680	4080	4480	4880	4030	4330	4630	5080	5380	5980	6580	7180			
RX 60-35/600	Nennhub	h ₃	mm	2980	3180	3480	3680	4080	4480	4880	4030	4330	4630	5080	5380	5980	6580	7180		
	Bauhöhe	h ₁	mm	2300	2400	2550	2650	2850	3050	3250	2150	2250	2350	2500	2600	2800	3000	3200		
	Freihub ^{1,2}	h ₅	mm	160	160	160	160	160	160	160	1404	1504	1604	1754	1854	2054	2254	2454		
	Größte Höhe ^{1,2}	h ₄	mm	3762	3962	4262	4462	4862	5262	5662	5137	5437	5737	6187	6487	7087	7687	8287		
	Neigung	vor/zurück	α/β	°	3/9								3/9							
	Gabelrastung Mitte-Mitte		mm	191/368/572/673/978 (Gabelträger 1310/1410 mm) / 1080 (Gabelträger 1410 mm)								191/368/572/673/978 (Gabelträger 1310/1410 mm) / 1080 (Gabelträger 1410 mm)								
	Bereifung	vorn/hinten		250/70-15 // 200/75-9				355/50-15 // 200/75-9				250/70-15 // 200/75-9				355/50-15 // 200/75-9				
	Spur	vorn/hinten	b ₁₀ /b ₁₁	1030/920				1104/920				1030/920				1104/920				
	Größte Breite		b ₁	1256				1256				1256				1399				
RX 60-40	Nennhub	h ₃	mm	2980	3180	3480	3680	4080	4480	4880	4030	4330	4630	5080	5380	5980	6580	7180		
	Bauhöhe	h ₁	mm	2300	2400	2550	2650	2850	3050	3250	2150	2250	2350	2500	2600	2800	3000	3200		
	Freihub ^{1,2}	h ₅	mm	160	160	160	160	160	160	160	1404	1504	1604	1754	1854	2054	2254	2454		
	Größte Höhe ^{1,2}	h ₄	mm	3762	3962	4262	4462	4862	5262	5662	5137	5437	5737	6187	6487	7087	7687	8287		
	Neigung	vor/zurück	α/β	°	3/9								3/9							
	Gabelrastung Mitte-Mitte		mm	191/368/572/673/978 (Gabelträger 1310/1410 mm) / 1080 (Gabelträger 1410 mm)								191/368/572/673/978 (Gabelträger 1310/1410 mm) / 1080 (Gabelträger 1410 mm)								
	Bereifung	vorn/hinten		250/70-15 // 200/75-9				355/50-15 // 200/75-9				355/50-15 // 200/75-9				355/50-15 // 200/75-9				
	Spur	vorn/hinten	b ₁₀ /b ₁₁	1030/920				1104/920				1104/920				1104/920				
	Größte Breite		b ₁	1256				1399				1399				1399				
RX 60-45 - RX 60-50 - RX 60-45/600	Nennhub	h ₃	mm	2980	3180	3480	3680	4080	4480	4880	4030	4330	4630	5080	5380	5980	6580	7180		
	Bauhöhe	h ₁	mm	2300	2400	2550	2650	2850	3050	3250	2150	2250	2350	2500	2600	2800	3000	3200		
	Freihub ^{1,2}	h ₅	mm	160	160	160	160	160	160	160	1230	1330	1430	1580	1680	1880	2080	2280		
	Größte Höhe ^{1,2}	h ₄	mm	3987	4187	4487	4687	5087	5487	5887	5289	5589	5889	6339	6639	7239	7839	8439		
	Neigung	vor/zurück	α/β	°	3/9								3/9							
	Gabelrastung Mitte-Mitte		mm	191/368/572/673/978 (Gabelträger 1310/1410 mm) / 1080 (Gabelträger 1410 mm)								191/368/572/673/978 (Gabelträger 1310/1410 mm) / 1080 (Gabelträger 1410 mm)								
	Bereifung	vorn/hinten		355/50-15 // 200/75-9				355/50-15 // 200/75-9				355/50-15 // 200/75-9				355/50-15 // 200/75-9				
	Spur	vorn/hinten	b ₁₀ /b ₁₁	355/50-15 // 200/75-9				355/50-15 // 200/75-9				355/50-15 // 200/75-9				355/50-15 // 200/75-9				
	Größte Breite		b ₁	1399				1399				1399				1399				
RX 60-50/600	Nennhub	h ₃	mm	2780	2980	3280	3480	3880	4280	4680	3730	4030	4330	4780	5080	5680	6280	6880		
	Bauhöhe	h ₁	mm	2300	2400	2550	2650	2850	3050	3250	2150	2250	2350	2500	2600	2800	3000	3200		
	Freihub ^{1,2}	h ₅	mm	160	160	160	160	160	160	160	1130	1230	1330	1480	1580	1780	1980	2180		
	Größte Höhe ^{1,2}	h ₄	mm	3887	4087	4387	4587	4987	5387	5787	4795	5095	5395	5845	6145	6745	7345	7945		
	Neigung	vor/zurück	α/β	°	3/6								3/6							
	Gabelrastung Mitte-Mitte		mm	191/368/572/673/978 (Gabelträger 1310/1410 mm) / 1080 (Gabelträger 1410 mm)								191/368/572/673/978 (Gabelträger 1310/1410 mm) / 1080 (Gabelträger 1410 mm)								
	Bereifung	vorn/hinten		355/50-15 // 200/75-9				355/50-15 // 200/75-9				355/50-15 // 200/75-9				355/50-15 // 200/75-9				
	Spur	vorn/hinten	b ₁₀ /b ₁₁	1104/920				1104/920				1104/920				1104/920				
	Größte Breite		b ₁	1399				1399				1399				1399				

¹ Gabelträger Standard ISO 3A
² Abweichungen in Abhängigkeit von 4/6-Rollen-Gabelträgern

Detailbilder



Einfacher seitlicher Batteriewechsel mit Niederhubwagen und Batteriewechselgestell



Stabiler Zusatzschutz gegen fallende Lastteile



Sichtfenster auch nach hinten-oben, um Rolltorschäden zu vermeiden



Zuverlässiger Transport von schweren Lasten dank robustem Hubgerüst

Überragende Sichtverhältnisse dank neuem Hubgerüst

Geringste Umweltbelastung und hohe Umschlagleistung
durch kraftvollen elektrischen Antrieb

Kompakte Bauweise und extreme Wendigkeit



Abgasfrei effizient – das sind die Elektrostapler der Baureihe RX 60-35 bis RX 60-50. Neben der Emissionsfreiheit präsentieren sich die Fahrzeuge mit einer Tragkraft von 3,5 bis 5,0 Tonnen äußerst leistungsstark und zugleich extrem kompakt und wendig. Ein weiterer Vorteil macht die Gegengewichtsstapler sowohl im Innen- als auch im Außenbereich zur optimalen Lösung für verschiedenste Transportaufgaben quer durch alle Branchen: das Hubgerüst hat ein sehr großes Sichtfeld auf das Transportgut. Auch die Sicht seitlich am Hubgerüst vorbei setzt Standards. Vorzüge wie diese machen den RX 60-35 bis RX 60-50 zu einem flexiblen und innovativen Allzweckstapler, der sich dank hoher Batteriekapazitäten und seitlichem Batteriewechsel zudem ideal für Mehrschichteinsätze eignet.

Mit einer maximalen Fahrgeschwindigkeit von 20 km/h erledigt der effiziente Stapler auch Materialtransporte über mehrere hundert Meter äußerst schnell und zuverlässig. Für Einsatzorte, an denen schwere Lasten sehr hoch gehoben werden sollen, bietet STILL den RX 60 auch mit einem Lastschwerpunkt von 600 mm und damit einhergehender besonders hoher Resttragfähigkeit an. So hebt der RX 60-45 ganze 4,5 Tonnen auf eine Höhe von über sechs Metern – was nicht nur in der Getränkeindustrie ein großer Vorteil ist. Die zusätzliche Vielfalt an verfügbaren Anbaugeräten wie Seitenschiebern, Drehgeräten und Schüttgutschaufeln macht die Elektro-Gabelstapler RX 60-35 bis RX 60-50 zu universellen Lagerhelfern für verschiedenste Einsatzgebiete.

Eine umfangreiche Ausstattung

Kraft

- Hebt bis zu 5 Tonnen bei einem Lastschwerpunkt von 600 mm
- Effektiver Warenumsatz: Fahrgeschwindigkeit von bis zu 20 km/h
- Ausreichend Energie für Mehrschichteinsätze: hohe Batteriekapazität und seitlicher Batteriewechsel
- Wartungsfreier Drehstromantrieb

Präzision

- Fahrprogramme bieten die Wahl: maximale Umschlagleistung oder beste Effizienz
- Anpassbar an jeden Einsatz: Geschwindigkeit, Beschleunigungs- und Abbremsverhalten individuell einstellbar
- Feinfühliges Bedienung und stufenlose Steuerung der Hubgeschwindigkeit: modernste Proportionalventiltechnik
- Intuitive Ein-Pedal-Steuerung
- Präzises Lasthandling: seitlich versetzter Fahrersitz bietet optimale Sicht an Lasten vorbei

Ergonomie

- Geräumiger, komfortabler und individuell ausrüstbarer Fahrer Arbeitsplatz mit zahlreichen Ablagemöglichkeiten
- Willkommen zu Hause: einheitliches, leicht zugängliches Bedienkonzept der gesamten RX-Baureihe

- Komfortabel: bequemer und sicherer Auf- und Abstieg
- Individuell wählbare Steuerungsoptionen: Mehrhebel, Minihebel, Fingertip oder Joystick 4Plus

Kompaktheit

- Ideal auf engstem Raum: kompakte Fahrzeugmaße und extreme Wendigkeit ermöglichen schmale Arbeitsgangbreiten

Sicherheit

- Rundum perfekte Aussicht: erhöhter Fahrersitz und große Sichtfenster zu allen Seiten, auch im Fahrerschutzdach
- Beste Standsicherheit dank niedrigem Fahrzeugschwerpunkt
- Überragende Fahrstabilität bei Kurvenfahrten

Umweltverantwortung

- Geringe Betriebskosten: niedriger Energieverbrauch und lange Wartungsintervalle
- Emissionsfreier Antrieb
- Energiesparmodus Blue-Q spart auf Knopfdruck bis zu 20% Energie ohne Leistungseinbußen
- Über 95% aller verbauten Materialien sind recycelbar

RX 60-35/50 Elektro-Gabelstapler Ausstattungsvarianten



		RX 60-35/600 RX 60-40	RX 60-40/600 RX 60-45 RX 60-45/600 RX 60-50	RX 60-50/600
Fahrerplatz	Geringe Betriebskosten durch niedrigen Energieverbrauch und lange Serviceintervalle (1.000 Betriebsstunden)	●	●	●
	Schutzdach, Höhe ca. 2.322 mm	●	●	●
	Wetterschutz-, Planen- oder Vollkabine	○	○	○
	Getönte Frontscheibe, Heck- und Dachscheibe aus Verbund-Sicherheitsglas grün getönt oder Makrolon, Scheibenwisch-/waschanlage	○	○	○
	Sitz um 20° nach rechts schwenkbar	○	○	○
	Sonnenblende und Sonnenrollo	○	○	○
	Kunstlederbezug	●	●	●
	Textilbezug, luftgefedert, Lendenwirbelstütze, extrabreites Sitzpolster, großer Federweg, Lendenwirbelstütze, höhenverstellbare Rückenverlängerung, Sitzheizung	○	○	○
	Ein-Pedal-Steuerung, Umschaltung der Fahrtrichtung an der Hydraulikbetätigung	●	●	●
	Doppel-Pedal-Steuerung	○	○	○
	Elektroheizung 1.500 W inkl. Defrosterdüse für Frontscheibe und Fußraumbereich	○	○	○
	Integrierte Ablagen und Getränkehalter	●	●	●
	Anzeige- und Bedieneinheit mit Display und Funktionstasten spritzwassergeschützt	●	●	●
	Kühlhausausführung	○	○	○
	Dachhimmel mit Innenbeleuchtung	○	○	○
	Horizontalfederplatte für Fahrersitz zur Minimierung der Humanschwingungen	○	○	○
	Dokumententasche an der Fahrersitzrückenlehne	○	○	○
	Dachfenster aufstellbar für schnellen Luftaustausch in der Kabine	○	○	○
	Haltegriff am Schutzdach	●	●	●
	Schreibunterlage mit Papierklammer, mitnehmbar	○	○	○
Radio/MP3-Player mit USB-Anschluss	○	○	○	
Hubgerüst	Freisichthubgerüst in Tele- und Dreifachausführung	○	○	○
	Lastschutzzitter, 1.173 mm hoch	○	○	—
	Lastschutzzitter, 1.200 mm hoch	—	—	○
	Hubgerüst Senkrechtstellung	○	○	○
	Hydraulikspeicher im Hubkreislauf zur Dämpfung von Druckspitzen im Hydrauliksystem	●	●	●
	Schutz der Neigezylinder vor Staub und Nässe durch Faltenbalg	○	○	○
	Hubabschaltung über Drucktaster	○	○	○
	Gabelverschleißschutz	○	○	○
Bereifung	Superelastik/System SIT	●	●	●
	Zwilling-Luft	○	—	—
	Superelastik/naturfarben/System SIT, Zwilling Superelastik/System SIT, Superelastik/Continental/naturfarben/System SIT, Superelastik/Continental/System SIT	○	○	○
Hydraulik	Mehrhebelbedienung	●	●	●
	Minihebel mit Armlehne, 2, 3 oder 4 Hebel, Fingertip oder Joystick	○	○	○
	Geräuschoptimierte Hydraulikpumpe	●	●	●
	Individuelle Parametriermöglichkeiten der Hydraulikfunktionen	○	○	○
Antrieb	Proportionalventiltechnik für besonders feinfühliges Bewegen	●	●	●
	Hohe Umschlagssteuerung durch kraftvollen Drehstromantrieb	●	●	●
	Energiesparmodus Blue-Q	●	●	●
	5 Fahrprogramme	●	●	●
Bremse	Anzeige des Energieverbrauchs und der verbleibenden Fahrzeit bei aktuellem Batterieladestand	○	○	○
	Wartungsfreie Motoren für Fahren, Lenken und Heben	●	●	●
	Niedrige Betriebs- und Wartungskosten durch geringen Energieverbrauch, Energierückgewinnung beim Bremsen, verschleißfreie elektrische Abbremsung, gekapselte Lamellenbremsen	●	●	●
	Verschleißfreie, im Ölbad laufende Lamellenbremse	●	●	●
Sicherheit	Energierückgewinnung beim Abbremsen	●	●	●
	Mechanische Feststellbremse	●	●	●
	Elektromagnetische Feststellbremse, Parkassistent für sicheres Abstellen des Fahrzeuges	○	○	○
	Dachschutzzitter	○	○	○
	Warnleuchte Rundumkennleuchte, Blitzleuchte	○	○	○
	Arbeitsscheinwerfer und Beleuchtung LED-Ausführung	○	○	○
	Geschwindigkeitsbegrenzung auf Fahrerwunsch einstellbar	●	●	●
	Panoramaspiegel	○	○	○
	Warneinrichtung STILL Safety Light, blauer Lichtpunkt	○	○	○
	Assistenzsystem (ATC - Assistance Truck Control): sicheres Verlassen/Abstellen, Sitzgurtkontrolle, lenkwinkelabhängige Geschwindigkeitsbegrenzung, Geschwindigkeitsreduzierung bei angehobenem Gabelträger	○	○	○
	Warnschutzbalken	○	○	○
	Minikonsole für Umschaltung der Fahrtrichtung mit linker Hand	○	○	○
Lastmessung mit Genauigkeit ±3%	○	○	—	
Sicherheit	Niedriger Fahrzeugschwerpunkt und Lenkachse mit hohem Pendellager für beste Standsicherheit	●	●	●
	Rückhaltesystem EasyBelt für schnelles und sicheres An- und Abschnallen	○	○	○
	Rückhaltesystem Sauerermann Typ HRS-E / ERS oder IWS-Rückhaltesystem mit Bügel links	○	○	○
	FleetManager 4.x: Zugangsberechtigung, Schockerkennung, Berichte	○	○	○
	Fahrerplatz um 350 mm erhöht für gute Sicht über hohe Lasten, z. B. Getränkepaletten	○	○	○

● Standard ○ Option — Nicht verfügbar



STILL GmbH
Berzeliusstraße 10
D-22113 Hamburg
Tel.: +49 (0)40/73 39-20 00
Fax: +49 (0)40/73 39-20 01
info@still.de

Weitere Informationen finden Sie unter:
www.still.de

STILL Gesellschaft m.b.H.
IZ NÖ-Süd, Straße 3, Objekt 6
A-2351 Wiener Neudorf
Tel.: +43 (0)2236/615 01-0
Fax: +43 (0)2236/617 04
info@still.at

Weitere Informationen finden Sie unter:
www.still.at



STILL AG
Industriestraße 50
CH-8112 Otelfingen
Tel.: +41 (0)44 846 51 11
Fax: +41 (0)44 846 51 21
info@still.ch

Weitere Informationen finden Sie unter:
www.still.ch

STILL ist in den Bereichen Qualitätsmanagement, Arbeitssicherheit, Umweltschutz und Energiemanagement zertifiziert.

